



جمهوری اسلامی ایران  
سازمان مدیریت و برنامه ریزی

وزارت صنعت، معدن و تجارت  
شرکت شهرکهای صنعتی استان مازندران

پیمان

موضوع پیمان: احداث کانال بتنی سرپوشیده

محل اجرای پروژه: شهرک صنعتی نوشهر

پیمانکار: شرکت پیمایش گستر شمال

شماره قرارداد: ۴۸۸۹ - ۲۱

تاریخ قرارداد: ۱۴۰۲/۴/۳

آدرس پیمانکار: بابل، جاده شهید صالحی، کلاهدر محله، روبروی کارواش

کدپستی: ۴۷۴۹۱۵۳۵۵۱



## موضوع پیمان:

## احداث کانال بتنی سرپوشیده شهرک صنعتی نوشهر

دفترچه پیمان براساس مصوبات هیئت عامل برنامه در برنامه عمرانی دوم کشور و اصلاحات و تغییراتی که پس از آن به تصویب رسیده است و بخشنامه ها و دستورالعملهای صادره در دوره برنامه عمرانی پنجم کشور تهیه گردیده است و به موجب ماده ۲۳ سازمان مدیریت و برنامه ریزی کشور باید در کلیه پیمانهای کارهای ساختمانی و تاسیساتی مربوط به طرحهای عمرانی مورد استفاده و عمل قرار گیرد.

در این دفترچه کلیه تغییرات و اصلاحات و بخشنامه های صادره تا تاریخ مذکور در صفحه آخر دفترچه ( پشت جلد ) منظور گردیده است.

اگر شرایط عمومی مصوب سازمان برنامه و بودجه همراه اسناد و مدارک پیمان نباشد، شرایط عمومی ابلاغ شده از سوی سازمان برنامه و بودجه به شماره ۱۰۲/۱۰۸۸۵۴/۸۴۲ مورخ ۷۸/۷/۳ بر این پیمان حاکم است.

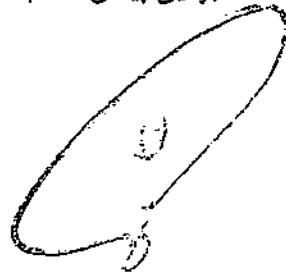

### عنوان: احداث کانال بتنی سربوئیده شهرک صنعتی نوشهر

این پیمان به تاریخ ۱۴۰۲/۴/۱۴ در ساری بین شرکت شهرکهای صنعتی مازندران که در این پیمان کارفرما نامیده میشود با نمایندگی آقای یاسر امینی رئیس هیئت مدیره و مدیرعامل، از یک طرف و شرکت: پیمانایش گستر شمال با کد اقتصادی ۴۱۱۳۳۸۶۹۴۱۹۸ و کد کاربری ۳۱۰۲۷۹ و کد شناسه ملی ۱۰۷۶۰۳۰۷۶۳۸ شماره ۴۰۱۲ اداره ثبت شرکتها و مالکیت صنعتی به ثبت رسیده و در این پیمان پیمانکار نامیده میشود و اقامتگاه آن: بابل، جاده شهید صالحی، کلاهدز ممله، (روبروی کاروانش کدپستی: ۴۷۴۹۱۵۳۵۵۱ تلفن ۰۹۱۱۳۱۳۳۸۹۷ شماره شبا شرکت: IR66012000000001516908576 به نمایندگی آقای یوسف رمضانی (نام پدر: ابراهیم) ش: ۹۸۷ ت: ۱۳۵۵/۲/۱۵ کد ملی: ۲۰۶۰۹۳۳۶۹۲ امضاء و تمهیدآور شرکت از طرف دیگر پیمان زیر منعقد می گردد:

### ماده ۱- موضوع پیمان:

موضوع پیمان عبارت از اجرای عملیات زیر است:

### کارهای اصلی

الف: موضوع پیمان: احداث کانال بتنی سربوئیده شهرک صنعتی نوشهر

ب: کلا برابر با استعلام شماره ۲۱۵۲۱-۲۱ مورخ ۱۴۰۱/۱۲/۱۸ به همراه شرح خدمات پیوست

ج:

د:

### کارهای فرعی

و:

ز:

ح: برابر دستور کار صادره از سوی کارفرما یا دستگاه نظارت.

وبالآخره کارهای احتمالی موضوع ماده ۳۰ شرایط عمومی پیمان که طبق اسناد و مدارک مندرج در ماده ۲ انجام می شود.

تبصره ۱: کلیه مفاد شرایط عمومی و خصوصی پیمان شامل این قرارداد می باشد.

تبصره ۲: جریمه تاخیر غیر مجاز براساس دستورالعمل ها و بخشنامه های سازمان مدیریت و برنامه ریزی میباشد.

تبصره ۴: در صورت هر گونه تحویل اجناس یا اقلام پس از اتمام کار و در صورت مازاد بودن اجناس یا اقلام به پیمانکار عودت و از مبلغ صورت وضعیت پیمانکار کسر می گردد.

تبصره ۵: پیمانکار باید تمامی صورت وضعیت های ارسالی به کارفرما اعم از کارکرد و تعدیل را از طریق سامانه مدیریت طرح و پروژه (تدکار) به صورت الکترونیکی ثبت و ارائه نماید.

تبصره ۶: پیمانکار ملزم به ارائه نقشه های ((چون ساخت)) (as built) به صورت سیستم UTM و مطابق فرمت واحد GIS کارفرما می باشد.

تبصره ۷: پیمانکار ملزم به رعایت و اجرای قانون حداکثر استفاده از توان تولید و خدماتی کشور و حمایت از کالای ایرانی می باشد.

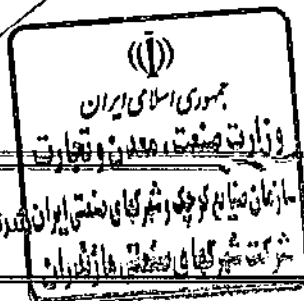
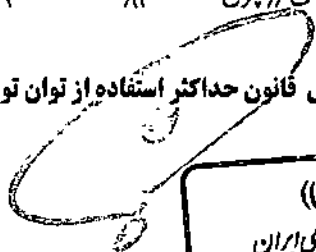

شرکت شهرکهای صنعتی مازندران

عنوان: احداث کانال بتنی سرپوشیده شهرک صنعتی نوشهر

## ماده ۲- اسناد و مدارک پیمان:

این پیمان شامل اسناد و مدارک زیر است:

الف: پیمان حاضر

ب: شرایط عمومی پیمان

ج: مشخصات عمومی

د: مشخصات فنی خصوصی

ه: نقشه های کلی و تفصیلی اجرایی

و: فهرست بها: راه و باند ۱۴۰۱

ز: برنامه تفصیلی اجرایی و صورتمجلس ها و موافقتنامه ها و هر نوع سند دیگری که در مورد کارها و قیمت‌های جدید یا امور دیگر در مدت پیمان تنظیم گردد و بامضای طرفین برسد.

ح: برابر دستور کار صادره از سوی کارفرما یا دستگاه نظارت.

تبصره ۱: نقشه های تفصیلی اجرایی ضمن اجرای کار طبق بندب از ماده ۲۸ شرایط عمومی پیمان از طرف کارفرما تحویل پیمانکار می گردد.

تبصره ۲: هر گاه بین مواد و فصول بعضی از اسناد و مدارک بالا تناقضی وجود داشته باشد و در درجه اول پیمان حاضر و در درجه دوم شرایط عمومی پیمان و در درجه سوم شرایط خصوصی پیمان و در درجه چهارم مشخصات فنی عمومی پیمان و در درجه پنجم مشخصات فنی خصوصی پیمان و در نهایت برآورد ملاک عمل خواهد بود و اگر این تناقض مربوط به قیمت‌ها باشد در درجه اول متن فهرست بها معتبر خواهد بود.

## ماده ۳- مبلغ پیمان

مبلغ پیمان: ۳,۹۶۰,۰۰۰,۰۰۰ ریال

بحروف: سه میلیارد و نهصد و شصت میلیون ریال

که براساس قیمت‌های واحد پیشنهادی پیمانکار و مقادیر تقریبی منضم به پیمان (موضوع بنده ماده ۲ پیمان محاسبه شده است. این مبلغ تابع تغییرات مقایسه کارها و کارهای جدید مندرج در مواد ۲۹ و ۳۰ شرایط عمومی پیمان می باشد.

## ضریب پیمان عبارتست از:

ضریب پیمان عبارت است از (۱/۳۹۱۴) برابر با (یک ممیز سه هزار و نهصد و چهارده ده هزارم) معادل (۳۹/۱۴) برابر با

(سی و نه ممیز چهارده) صدم درصد پلوس می باشد.

## ماده ۴: مدت پیمان

مدت پیمان ۳ ماه شامل دو قسمت زیر است:

۱- مدت تهیه تجهیزات و تشکیل کارگاه ۳ روز

۲- مدت اجرای عملیات ۸۷ روز که از پایان مدت تهیه تجهیزات و تشکیل کارگاه شروع میشود.

شروع مدت پیمان عبارت است از تاریخ اولین صورتمجلس تحویل کارگاه که پس از مبادله پیمان طبق ماده ۲۸ شرایط عمومی پیمان تنظیم میشود.

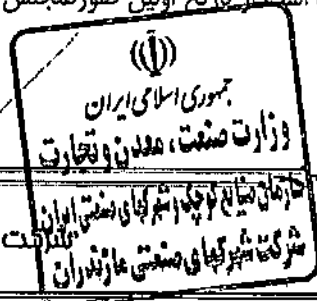
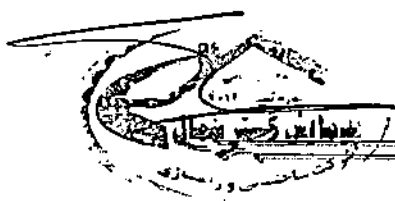

شرکت پیمانکاری صنعتی سازان

**ماده ۵ - دوره تضمین کارها**

حسن انجام کلیه عملیات موضوع پیمان از تاریخ تحویل موقت برای مدت ۱۲ ماه شمسی از طرف پیمانکار تضمین میگردد و این مدت بنام ((دوره تضمین)) نامیده میشود.

اگر در دوره تضمین معایب و نقایصی در کار مشهود شود که ناشی از عدم رعایت مشخصات و یا بکار بردن مصالح بد یا نامرغوب باشد پیمانکار مکلف است آن معایب و نقایص را به هزینه خود رفع کند. برای این منظور کارفرما مراتب را با ذکر معایب و نقایص و محل آنها کتبا به پیمانکار ابلاغ میکند و پیمانکار باید حداکثر پانزده روز بعد از ابلاغ مراتب شروع برفع معایب و نقایص کند و آنها را طی مدتی که با تراضی کارفرما معین میشود رفع نماید.

هرگاه پیمانکار در انجام این تعهد خود قصور ورزد و یا مسامحه کند کارفرما حق دارد آن معایب و نقایص را راساً و یا به هر ترتیبی که مقتضی بداند رفع کند و هزینه آنرا با اضافه پانزده درصد از محل تضمین پیمانکار یا هر نوع مطالبات و سپرده ای که پیمانکار نزد او دارد برداشت کند.

**ماده ۶ - نظارت در اجرا**

نظارت بر اجرای تعهدات پیمانکار طبق اسناد و مدارک پیمان به عهده شرکت مهندس مشاور مصین سازه پارس که در این پیمان ((دستگاه نظارت)) نامیده میشوند واگذار گردیده است و پیمانکار موظف است کارها را بر طبق پیمان و اصول فنی و همچنین بر طبق دستورات و تعلیماتی که دستگاه نظارت یا نماینده آن در حدود مشخصات اسناد و مدارک پیوست پیمان میدهد اجرا کند.

**ماده ۷ - تعدیل آحاد بهاء پیمان**

اعتبار پروژه فوق از محل اعتبارات عمرانی سال ۱۴۰۱ مطابق با ضوابط قانون بودجه پرداخت خواهد شد. و بدون در نظر گرفتن تعدیل و تعلیق می باشد.

**ماده ۸ - تاخیرات ناشی از کم کاری پیمانکار**

جریمه تاخیر طبق شرایط عمومی پیمان محاسبه و منظور خواهد شد.

**پیمانکار:**

شرکت پیمایش گستر شمال

نماینده: یوسف رضانی

**کارفرما:**

شرکت شهرکهای صنعتی مازندران

نماینده: بابک امینی

رئیس هیئت مدیره و مدیر عامل

جمهوری اسلامی ایران

وزارت صنعت، معدن و تجارت

سازمان تصایع کوچک و متوسطهای صنعتی ایران

شرکت شهرکهای صنعتی مازندران

نیما دارائی

عضو هیئت مدیره

شرکت شهرکهای صنعتی مازندران

گزارش خلاصه مالی کل		صفحه: 1/1			
		تاریخ گزارش: 1401/12/14			
پیمان: احداث کانال بتنی سرپوشیده شهرک صنعتی نوشهر					
درصد ردیف مالی غیر پایه جمع کل رهیت ما	جمع			سال	فهرست بهای رشته
	پایه و غیر پایه	غیر پایه	پایه		
10.8	2,742,106,149	296,283,000	2,445,823,149	1401	راه، بانده فرودگاه و زیر سازی راه آهن
10.8	2,742,106,149	296,283,000	2,445,823,149		جمع
	104,000,000	104,000,000	0		هزینه تجهیز و پرچیدن کارگاه:
	2,846,106,149	400,283,000	2,445,823,149		مبلغ برآورد هزینه اجرای کار:

(۱)  
 جمهوری اسلامی ایران  
 وزارت صنعت، معدن و تجارت  
 سازمان صنایع کوچک و شهرکهای صنعتی ایران  
 شرکت شهرکهای صنعتی مازندران

مهندسین مشاور، حسین سازه پارس  
 دفتر تجارت، راه و آبنیه  
 پلاک ۳۰، شهرک صنعتی مازندران



صفحه: 1/1	گزارش خلاصه مالی رشته ها
تاریخ گزارش: 1401/12/14	
پیمان: احداث کانال بتنی سروشیده شهرک صنعتی نوشهر	

خلاصه بهای رشته: راه‌باند فرودگاه و زیر سازی راه آهن سال ۱۴۰۱

درصد ردیف بهای غیر پایه جمع کل ردیف ها	جمع			فصل
	پایه و غیر پایه	غیر پایه	پایه	
0	94,815,429	0	94,815,429	فصل اول عملیات تخریب
0	50,190,758	0	50,190,758	فصل دوم عملیات خاکی بادمست
0	124,494,500	0	124,494,500	فصل سوم عملیات خاکی پاماشین
87.9	337,081,030	296,283,000	40,798,030	فصل هفتم اندرود و بند کشی
0	584,252,828	0	584,252,828	فصل هشتم قالب بندی و چوب بست
0	745,576,000	0	745,576,000	فصل نهم کارهای فولادی پامیلگرد
0	503,723,873	0	503,723,873	فصل دوازدهم بتن درجا
0	69,445,675	0	69,445,675	فصل چهاردهم زیر اساس، اساس، زیربلاست و پالاست
0	232,526,056	0	232,526,056	فصل بیستم حمل و نقل
10.8	2,742,106,149	296,283,000	2,445,823,149	جمع

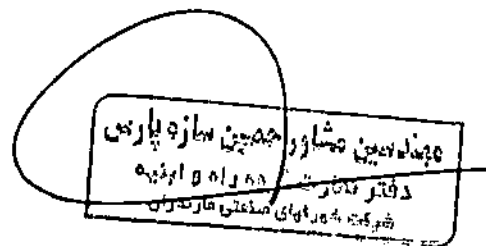

صفحه: 1/5 تاریخ گزارش: 1401/12/14	گزارش دفترچه فهرست مقادیر برآورد
پیمان: احداث کانال بتنی سرپوشیده شهرک صنعتی نوشهر	

فهرست بهای پایه رشته راه، بانده فرودگاه و زیر سازی راه آهن سال 1401 فصل اول عملیات تخریب

شماره	شرح	واحد	بهای واحد (ریال)	مقدار	بهای کل (ریال)
010307	تخریب انواع بتن غیر مسلح، با هر عیار سیمان با استفاده از کمپرسور، چنانچه بخشی از سازه تخریب شود.	مترمکعب	6,275,000	5	31,375,000
010308	تخریب بتن مسلح، با هر عیار سیمان و بریدن میلگردها با استفاده از کمپرسور، چنانچه بخشی از سازه تخریب شود.	مترمکعب	9,591,000	2	19,182,000
010308	تخریب بتن مسلح، با هر عیار سیمان و بریدن میلگردها با استفاده از کمپرسور، چنانچه بخشی از سازه تخریب شود.	مترمکعب	9,591,000	1.5	14,386,500
010405	برش آسفالت با کاتر به عمق تا 7 سانتی متر (اندازه گیری بر حسب طول هر خط برش).	مترطول	42,900	50	2,145,000
010409	تخریب آسفالت بین دو خط برش (با فاصله حداکثر 1/5 متر) با وسایل مکانیکی مانند کمپرسور یا بیل مکانیکی، به ضخامت تا 7 سانتی متر و برداشتن آن.	مترمربع	21,500	50	1,075,000
جمع فصل:					68,163,500
با ضریب					
					88,612,550
					94,815,429
					1.30
					1.07
					بالاسری منطقه

فهرست بهای پایه رشته راه، بانده فرودگاه و زیر سازی راه آهن سال 1401 فصل دوم عملیات خاکریز

شماره	شرح	واحد	بهای واحد (ریال)	مقدار	بهای کل (ریال)
020101	خاکبرداری، پی کنی و کانال کنی در زمین های غیر سنگی تا عمق 2 متر و ریختن خاکهای کنده شده، به کنار محل های مربوط.	مترمکعب	559,500	5	2,797,500
020401	بارگیری مواد حاصله از هر نوع عملیات خاکریز و حمل با هر نوع وسیله دستی تا 20 متر و تخلیه آن در مواردی که استفاده از ماشین برای حمل ممکن نباشد.	مترمکعب	395,000	5	1,975,000
020402	اضافه بها به ردیف های 020101 و 020401، برای 20 متر حمل اضافی با وسایل دستی - (کسر 20 متر به تناسب محاسبه میشود).	مترمکعب	277,500	20	5,550,000

هندی زمین مشاوران  
دفتر تهران، تهران، ایران  
شرکت مشاوران و پیمانکاران

مهر و امضاء  
مهندسین مشاوران  
مهر و امضاء



صفحه: 2/5	گزارش دفترچه فهرست مقادیر برآورد
تاریخ گزارش: 1401/12/14	
پیمان: احداث کانال بتنی سرپوشیده شهرک صنعتی نوشهر	

فهرست بهای پایه رشته راه، باند لرو دگانه و زیر سازی راه آهن سال 1401 فصل دوم. عملیات خاکی بادیست

شماره	شرح	واحد	بهای واحد (ریال)	مقدار	بهای کل (ریال)
020503	ف آب پاشی و کوبیدن خاکهای پخش شده در قشرهای حداکثر 15 سانتی متر با تراکم 90 درصد به روش آشتوی اصلاحی در هر عمق.	مترمکعب	322,000	80	25,760,000
جمع فصل:					36,082,500
با ضریب					
			بالاسری	1.30	46,907,250
			منطقه	1.07	50,190,758

فهرست بهای پایه رشته راه، باند لرو دگانه و زیر سازی راه آهن سال 1401 فصل سوم. عملیات خاکی باماشین

شماره	شرح	واحد	بهای واحد (ریال)	مقدار	بهای کل (ریال)
034602	ف کانال کنی به شکل ها و ابعاد مختلف در هر نوع زمین و حمل مواد حاصله از آن تا فاصله 50 متر از مرکز نقل برداشت و توده کردن.	مترمکعب	287,500	220	63,250,000
034901	ف بارگیری مواد حاصل از عملیات خاکی (سنگ، سنگ و لجن و نظایر آن) و تخلیه	مترمکعب	105,000	250	26,250,000
جمع فصل:					89,500,000
با ضریب					
			بالاسری	1.30	116,350,000
			منطقه	1.07	124,494,500

فهرست بهای پایه رشته راه، باند لرو دگانه و زیر سازی راه آهن سال 1401 فصل هفتم. اندود و بندکشی

شماره	شرح	واحد	بهای واحد (ریال)	مقدار	بهای کل (ریال)
070102	ف اندود سیمانی به ضخامت حدود 2 سانتی متر روی سطوح افقی، قتم و مورب، با ملات ماسه سیمان 1:3.	مترمربع	419,000	70	29,330,000
070304	بنایی با بلوک سیمانی کف بر و ملات سیمان یک به پنج به همراه تهیه، حمل، اجرا	مترمکعب	7,100,000	30	213,000,000
جمع فصل:					242,330,000
با ضریب					
			بالاسری	1.30	315,029,000
			منطقه	1.07	337,081,030



T002

مهندسین مشاور حسین آوازه پارس  
دفتر مشاوره شماره ۱۰۰۵۰۵  
شرکت شوپکهای صنعتی هارزندان

جمهوری اسلامی ایران  
وزارت صنعت، معدن و تجارت  
سازمان صنایع کوچک و شهرکهای صنعتی ایران  
شرکت شهرکهای صنعتی هارزندان

گزارش دلترجه فهرست مقادیر برآورد	صفحه: 3/5
تاریخ گزارش: 1401/12/14	
پیمان: احداث کانال بتنی سرپوشیده شهرک صنعتی نوشهر	

فهرست بهای پایه رشته راه، باندها، فرودگاه و زیر سازی راه آهن سال 1401 فصل هشتم قالب بندی و چوب بست

شماره	شرح	واحد	بهای واحد (ریال)	مقدار	بهای کل (ریال)
080101	تهیه وسایل و قالب بندی در پی ها.	مترمربع	1,299,000	25	32,475,000
080201	تهیه وسایل و قالب بندی دیوارها و ستون های بتنی که ارتفاع آنها حداکثر 2 متر باشد.	مترمربع	1,654,000	200	330,800,000
080301	تهیه وسایل و قالب بندی تابلیه پل های با دهانه تا 5 متر که از دال ساده تشکیل شده باشد.	مترمربع	1,721,000	30	51,630,000
080501	تهیه وسایل و قالب بندی درز انبساط در بتن با تمام مصالح لازم، به استثنای کف سازیهای بتنی بر حسب حجم درز.	دسی متر مکعب	125,500	30	3,765,000
080502	تعیین انواع درزها در کف سازی های بتنی در موقع اجرا به انضمام وسایل لازم بدون پرکردن درز بر حسب حجم درز.	دسی متر مکعب	75,200	18	1,353,600
جمع فصل:					420,023,600
با ضریب					
					546,030,680
					584,252,828

فهرست بهای پایه رشته راه، باندها، فرودگاه و زیر سازی راه آهن سال 1401 فصل نهم نگارهای لولادی بامیلگرد

شماره	شرح	واحد	بهای واحد (ریال)	مقدار	بهای کل (ریال)
090202	تهیه، بریدن، خم کردن و کار گذاشتن میلگرد آجدار از نوع AII به قطر 12 تا 18 میلی متر برای بتن مسلح با سیم پیچی لازم.	کیلوگرم	167,500	3,200	536,000,000
جمع فصل:					536,000,000
با ضریب					
					696,800,000
					745,576,000

فهرست بهای پایه رشته راه، باندها، فرودگاه و زیر سازی راه آهن سال 1401 فصل دوازدهم بتن درجا

شماره	شرح	واحد	بهای واحد (ریال)	مقدار	بهای کل (ریال)
120102	تهیه و اجرای بتن، با ۱۵۰ کیلوگرم سیمان در متر مکعب بتن.	مترمکعب	3,949,000	20	78,980,000
120104	تهیه و اجرای بتن، با مقاومت فشاری مشخصه ۱۶ مگاپاسکال.	مترمکعب	4,515,000	35	158,025,000
120105	تهیه و اجرای بتن، با مقاومت فشاری مشخصه ۲۰ مگاپاسکال.	مترمکعب	4,772,000	20	95,440,000

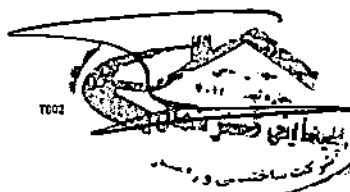

جمهوری اسلامی ایران  
وزارت صنعت، معدن و تجارت  
سازمان صنایع کوچک و شهرکهای صنعتی ایران  
شرکت شهرکهای صنعتی مازندران

پیمان: مبین مشاور مازندران  
دفتر مشاور گروه راه و استه  
شرکت شهرکهای صنعتی مازندران

گزارش دفترچه فهرست مقادیر برآورد

صفحه: 4/5 تاریخ گزارش: 1401/12/14

پیمان: احداث کانال بتنی سرپوشیده شهرک صنعتی نوشهر

فهرست بهای پایه رشته راه، باند فرودگاه و زیر سازی راه آهن سال 1401 فصل دوازدهم بتن درجا

شماره	شرح	واحد	بهای واحد (ریال)	مقدار	بهای کل (ریال)
120302	افزافه بهای بتن ریزی آژی به بالا در دیوارها و پایه پلها، برای حجمهای واقع تا ارتفاع 5 متر.	مترمکعب	547,500	18	9,855,000
120304	افزافه بهای بتن ریزی تابلیه و پیاده روی پلها (دال)، تیر و تیرچه، هرگاه ارتفاع تا زیر تیر تا 5 متر باشد.	مترمکعب	474,500	30	14,235,000
120310	افزافه بها به ردیفهای بتن ریزی در صورت مصرف بتن در بتن مسلح.	مترمکعب	145,500	32.5	4,728,750
120320	لیسه ای کردن و پرداخت سطوح بتنی دال روسازی خطوط ریلی.	مترمربع	28,900	30	867,000
جمع فصل:					362,130,750
با ضریب					470,769,975
بالاسری منطقه					503,723,873

فهرست بهای پایه رشته راه، باند فرودگاه و زیر سازی راه آهن سال 1401 فصل چهاردهم زیر اساس، اساس، زیربلاست و بلاست

شماره	شرح	واحد	بهای واحد (ریال)	مقدار	بهای کل (ریال)
140202	تهیه مصالح زیر بلاست، بارگیری و حمل تا فاصله یک کیلومتری معدن و بار اندازی.	مترمکعب	998,500	50	49,925,000
جمع فصل:					49,925,000
با ضریب					64,902,500
بالاسری منطقه					69,445,675

فهرست بهای پایه رشته راه، باند فرودگاه و زیر سازی راه آهن سال 1401 فصل بیستم حمل و نقل

شماره	شرح	واحد	بهای واحد (ریال)	مقدار	بهای کل (ریال)
200507	حمل به دیو مصالح حاصل از تخریب	مترمکعب - کیلومتر	13,900	12	166,800
200509	حمل آب برای ساخت و عمل آوری بتن مازاد بر یک کیلومتر	مترمکعب - کیلومتر	27,700	712.5	19,736,250
200512	حمل زیربلاست مازاد بر یک کیلومتر	مترمکعب - کیلومتر	13,900	2,450	34,055,000
200518	حمل مصالح سنگی (رودخانه ای) بتن از محل معدن تا محل تولید بتن مازاد بر یک کیلومتر	مترمکعب - کیلومتر	18,000	3,675	66,150,000
200601	حمل میل گرد مازاد بر 30 کیلومتر	تن - کیلومتر	7,930	1,344	10,657,920



مهندسین مشاور و مهندسین سازه پارس  
دفتر: تهران، گزوه راه و آینده  
شرکت شهرکهای صنعتی مازندران

جمهوری اسلامی ایران  
وزارت صنعت، معدن و تجارت  
سازمان صنایع کوچک و شهرکهای صنعتی ایران  
شرکت شهرکهای صنعتی مازندران

صفحه: 5/5	گزارش دفترچه فهرست مقادیر برآورد
تاریخ گزارش: 1401/12/14	
پیمان: احداث کانال بتنی سروشیده شهرک صنعتی نوشهر	

فهرست بهای پایه رشته راه، باند فرودگاه و زیر سازی راه آهن سال 1401 فصل بیستم حمل و نقل

شماره	شرح	واحد	بهای واحد (ریال)	مقدار	بهای کل (ریال)
200603	حمل سیمان مازاد بر 30 کیلومتر	تن - کیلومتر	7,930	4,590	36,398,700
جمع فصل:					167,164,670
با ضریب					217,314,071
					232,526,056
					1.30
					1.07

فهرست بهای پایه رشته راه، باند فرودگاه و زیر سازی راه آهن سال 1401 دستورالعمل تجهیز و برچیدن کارگاه

شماره	شرح	واحد	بهای واحد (ریال)	مقدار	بهای کل (ریال)
420101	تامین و تجهیز محل سکونت کارمندان و افراد متخصص پیمانکار.	متر مربع	12,000,000	1	12,000,000
420102	تامین و تجهیز محل سکونت کارگران پیمانکار.	متر مربع	12,000,000	1	12,000,000
420103	تامین و تجهیز ساختمان های اداری و دفاتر کار پیمانکار.	متر مربع	12,000,000	1	12,000,000
420302	تامین و تجهیز ساختمانهای اداری و دفاتر کار کارفرما، مهندس مشاور و آزمایشگاه (با رعایت بند 4-4)	متر مربع	20,000,000	1	20,000,000
420303	تامین غذای کارمندان کارفرما، مهندس مشاور و آزمایشگاه (با رعایت بند 4-4)	مقطوع	10,000,000	1	10,000,000
420304	تامین و تجهیز دفاتر کارفرما، مهندس مشاور و آزمایشگاه به اینترنت پر سرعت. (با رعایت بند 4-4)	مقطوع	28,000,000	1	28,000,000
421302	برچیدن کارگاه.	مقطوع	10,000,000	1	10,000,000
جمع فصل:					104,000,000



مهندسین مشاور حسین نمازی پارس  
دفتر نظارت گرده راه و ابنیه  
شهرک صنعتی نوشهر



جمهوری اسلامی ایران  
وزارت صنعت، معدن و تجارت  
سازمان نظام کویچک و شهرکهای صنعتی ایران  
شرکت شهرکهای صنعتی مازندران

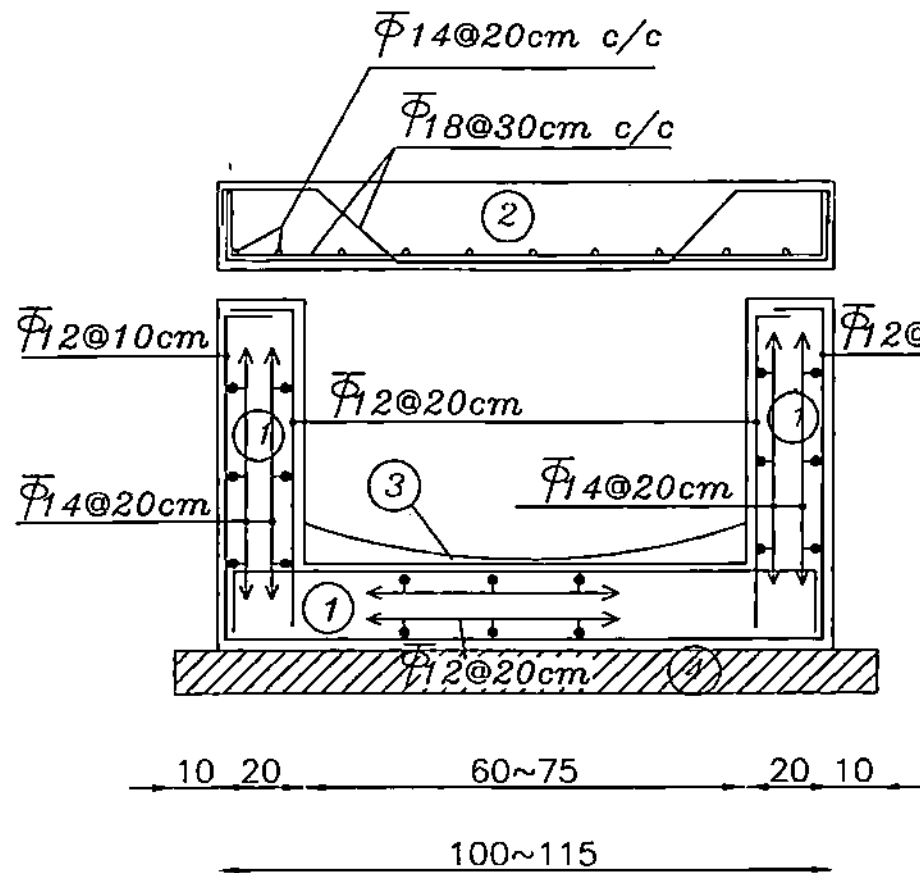

کانالهای سرپوشیده تقاطع

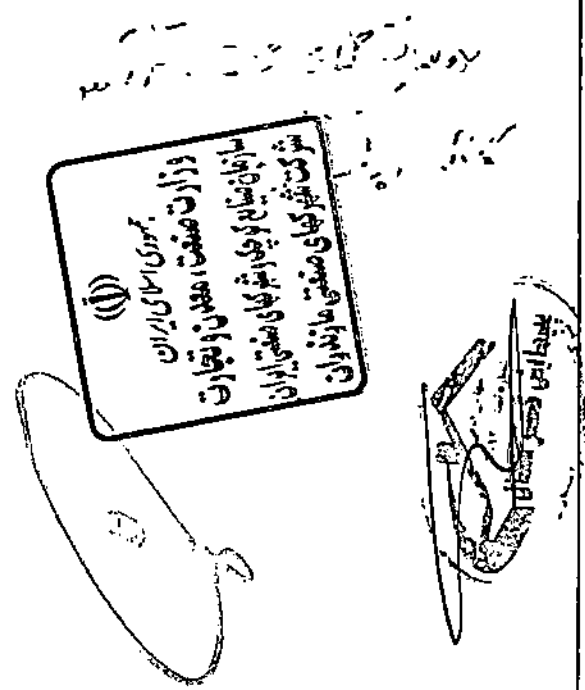

- ① بتن (B-210)
- ② بتن (B-250)
- ③ بتن لیسه ای (B-250)
- ④ بتن مگر (B-100)



انبارهای صنعتی های شهرک تهران

شهرک صنعتی نوشهر

راه پیمایی و راه جاده خاکی

آب و برق



انبارهای صنعتی های شهرک تهران

شهرک صنعتی های تهران

وزارت صنایع و معادن و تجارت

جمهوری اسلامی ایران

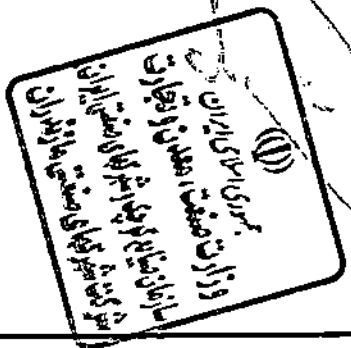

وزارت صنایع، معدن و تجارت  
جمهوری اسلامی ایران  
سازمان برنامه و بودجه  
سازمان اسناد و کتابخانه ملی  
سازمان اسناد و کتابخانه ملی  
سازمان اسناد و کتابخانه ملی

محل اجرای  
کارهای ساختمانی  
عظیم

زمین لرزه‌خیز

دفتر فنی  
سازمان برنامه و بودجه

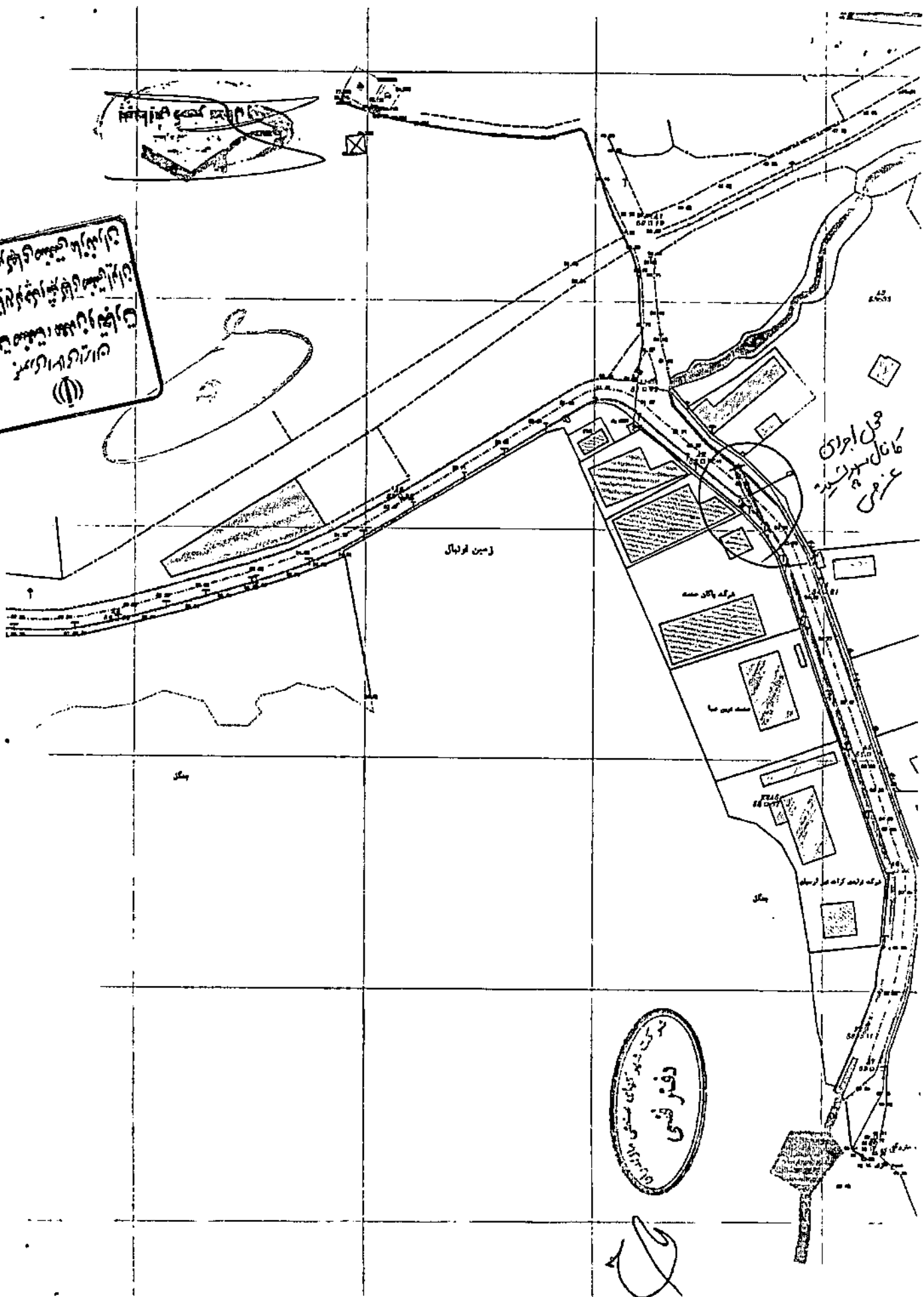

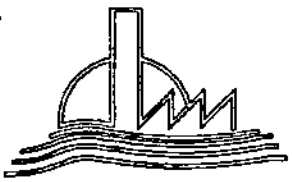

شماره بازنگری	مرجع بازنگری
①	
②	
③	
④	
⑤	

کارفرما:  
شرکت شهرکهای صنعتی مازندران

عنوان پروژه:  
شهرک صنعتی نوشهر

عنوان نقشه:  
پلان عمومی

طراحی:	دفتر فنی
رسم:	دفتر فنی
بازبینی:	دفتر فنی
تصویب:	معاون فنی

شماره طرح:	
شماره نقشه:	
شماره نقشه:	P-101
مقیاس:	1:2000
تاریخ:	1401.12.08

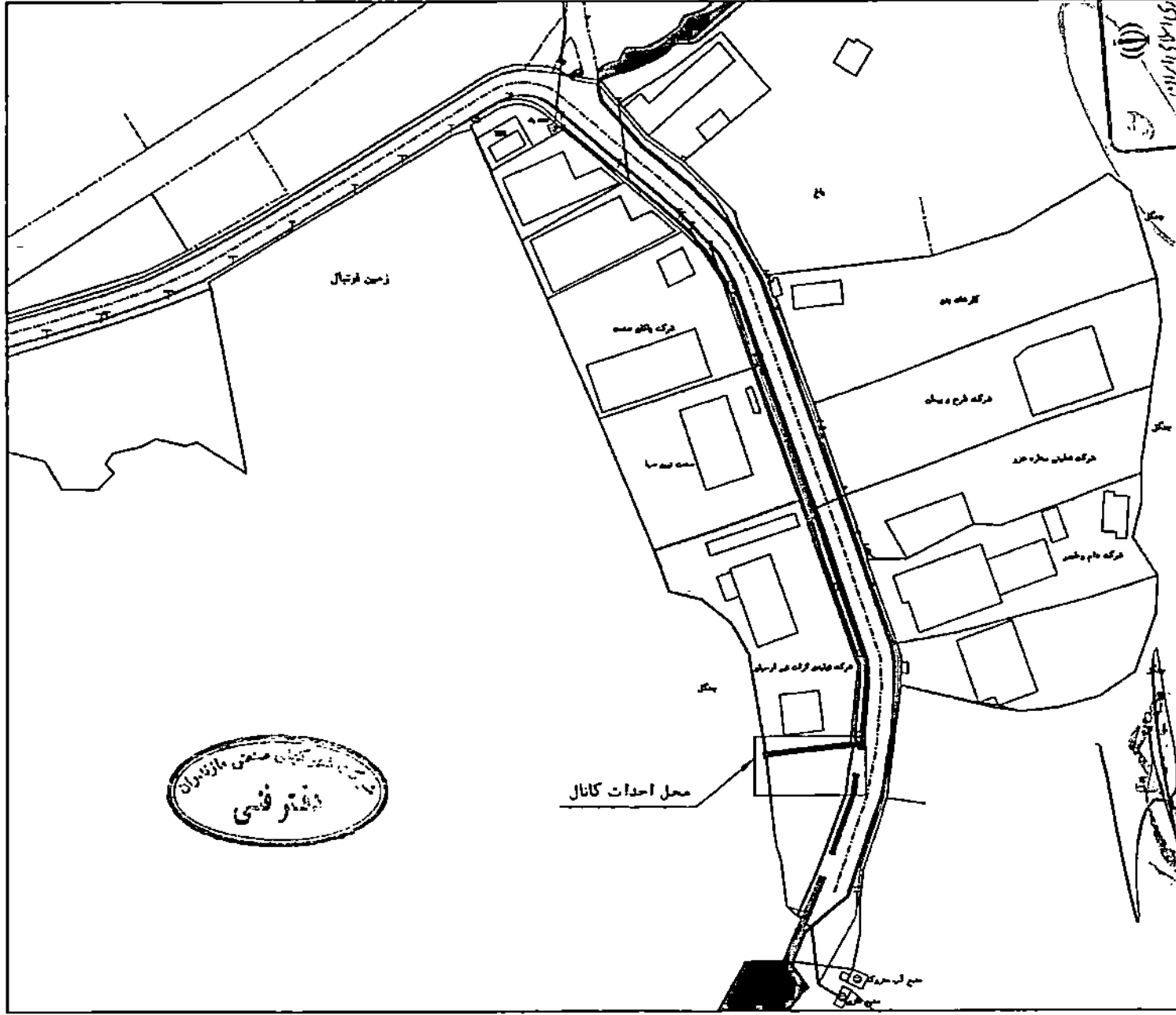

جمهوری اسلامی ایران  
وزارت صنعت، معدن و تجارت  
سازمان صنایع کوچک و شهرکهای صنعتی ایران  
شرکت شهرکهای صنعتی مازندران

تجهیزات و مصالح ساختمانی  
مهندسین مشاور



شرکت تولیدی گرات نور ارسیان

لوله آب

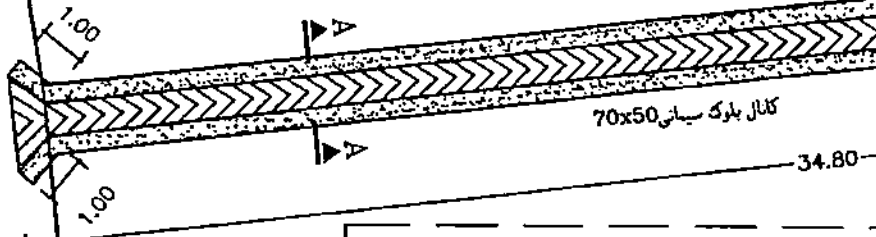

کانال بلوک سیمانی 70x50

34.80

1.00

1.00

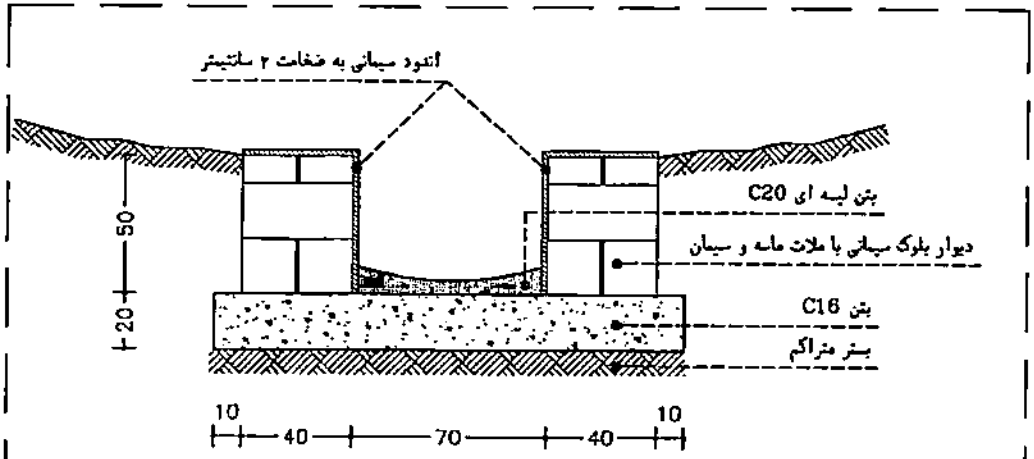

اتنود سیمانی به ضخامت ۲ سانتیمتر

50

بتن لیه ای C20

دیوار بلوک سیمانی با ملات ماسه و سیمان

بتن C18

بستر متراکم

10 40 70 40 10

مقطع کانال بلوک سیمانی

Scale (Sec A-A)

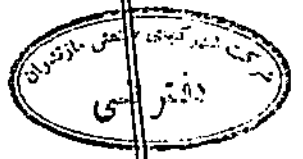

وزارت صنعت، معدن و تجارت  
سازمان صنایع کوچک و شهرکهای صنعتی ایران  
شرکت شهرکهای صنعتی مازندران



توضیحات :

شماره بازنگری	مرجع بازنگری
①	
②	
③	
④	
⑤	

کارفرما : شرکت شهرک های صنعتی مازندران			
عنوان پروژه : شهرک صنعتی نوشهر			
عنوان نقشه : پلان کانال بلوک جمع آوری آب سطحی			
طراحی	دفتر فنی	شماره نقشه	تاریخ
رسام	دفتر فنی	P-102	1401.12.08
بازبینی	دفتر فنی	1:150	
تصویب	معاون فنی		

